



ツール セットアップ。 ステーション



ホルダと刃物の メンテナンス



6Sデスク [ツール作業台]
ツールセッティング作業が安全・快適！
工場の作業環境が改善

クリーンBOX [ホルダ・刃物洗浄機]
ツールホルダ・コレット・ナット・工具を
しっかり洗浄し、高精度を長く維持

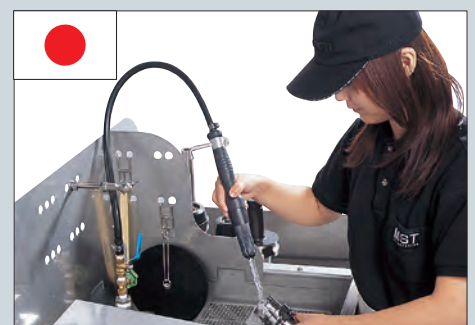

ツール セットアップステーション

ツール作業台 6Sデスク

- 工場の5Sがみるみる進む
- コンパクトで省スペース
- 自分で組立てるDIY(Do it yourself)スタイル



コード
6SD-01

通信販売
しています!

ホワイトボード&パンチボード

掲示板、連絡ボード、図面貼付など便利に
使用できます。
取付け位置は自由に設定できます。



棚板

奥行きがあり、ノートパソコンが設置できます。
取付け位置は自由に設定できます。

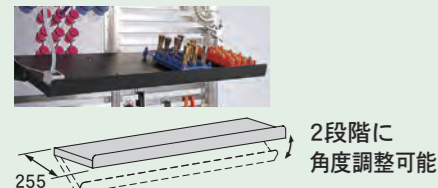

フックベースパネル

フックの取付け自在、組替え自由。
工具に合わせて色々設定できます。

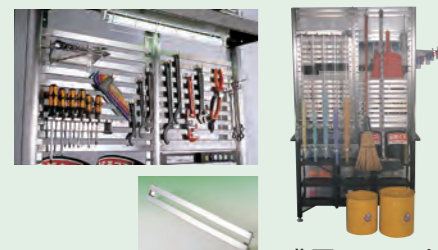

背面スペースも
有効利用

※写真にはオプションも含まれています。
工具は付属しません。

工具インサートスタンド (オプション)

よく使う工具を差込んで収納したり、文具を
入れたり使い方自由自在。



工具インサートスタンド5 工具インサートスタンド16
可動式(5ヶ収納) 固定式(16ヶ収納)

ダストシュータ (オプション)

ゴミを簡単に分別できます。



コンテナBOX



収納

取外し自在、持ち運びOK



管理

中身が見えて
収納・管理が簡単

別売のコンテナBOX用
仕切りで整理・整頓

上部照明

安全な照明ガード付。

エアガン

取付け位置は左右選択できます。

棚下照明

手元が明るく安全です。



照明スイッチ&コンセント

上部照明 (32W)、棚下照明 (20W)
と合わせ、最大1500Wまで対応。



落止めストップ

工具、刃物の落下を防ぎます。



天板

天板の穴を利用し、別売のツール
セットアップスタンドをセットでき
ます。付属のフタを外すだけで、
取付け穴をあける必要がなく、
移動も自由です。

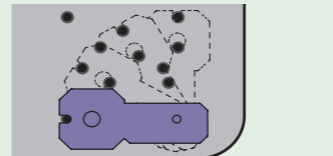
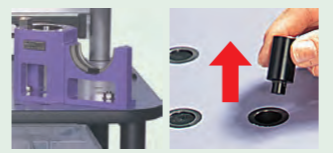

ツールセットアップスタンド

◇ P.7



サイドテーブル (オプション)

6Sデスクの補助台です。

寸法図

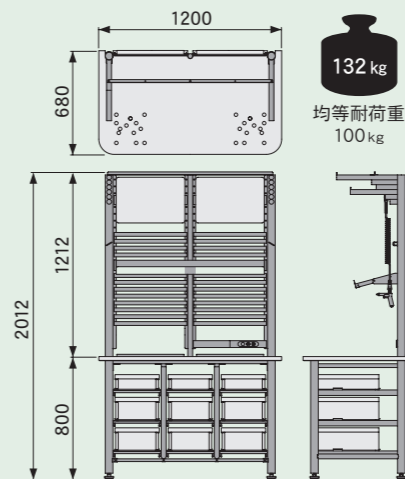

標準付属品

コード	名称	数量	名称	数量
6SD-FBP	フックベースパネル	12ヶ	棚板	1ヶ
-FS	ショートフック	3ヶ	上部照明 / 棚下照明 ※50Hz又は60Hzを選択	各1ヶ
-FL	ロングフック	2ヶ	電源セット (コンセント 照明スイッチ 電源コード)	1セット
-UFS	U型ショートフック	3ヶ	ホワイトボード ホワイトボード用ペン イレーザー	1セット
-UFL	U型ロングフック	1ヶ	マグネットポケット	
-FSP	スパナフック	1ヶ	パンチボード	
-FDR	ドライバーフック	1ヶ	マグネット×3ヶ	
CN-103	コンテナBOX	3ヶ	メモ帳	
-150		6ヶ	表示シールセット	
6SD-AIR	エアガンセット	1セット		

■注意事項
●お客様にて組立てが必要です。
●別途送料が必要です。

オプション

サイドテーブル

コード
6SD-STB

均等耐荷重: 40kg



標準付属品

- コンテナBOX (CN-103) (1ヶ)
- コンテナBOX (CN-150) (2ヶ)
- コンテナBOX用フタ (3ヶ)

ダストシュータ

コード
6SD-DST



シール2種類が付属します。
※ゴミ箱は付属しません。
お客様でご準備ください。

工具インサートスタンド5

コード
6SD-IS 5

取付数
5ヶ

5ヶ取付け可動タイプ



工具インサートスタンド16

コード
6SD-IS16

取付数
16ヶ

16ヶ取付け固定タイプ

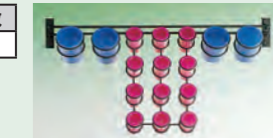

消耗品・補充品

コンテナBOX

コード	h	容量	数量
CN-103-3	103(88)	8ℓ	3ヶ
-150-3	150(135)	12ℓ	3ヶ

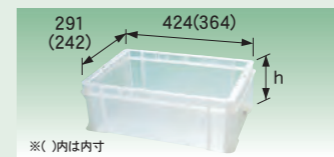

※()内は内寸

コンテナBOX用フタ

コード	数量
CN-FT-3	3ヶ

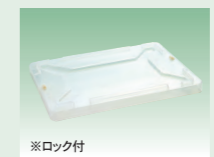

※ロック付

コンテナBOX用仕切り

コード	適用BOX	数量
CN-S 84-3	CN-103	9枚(6区分)
-S135-3	-150	(コンテナBOX3ヶ分)

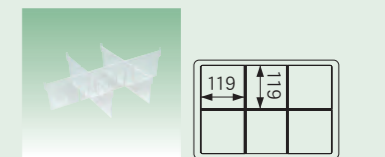

フックベースパネル

コード	数量
6SD-FBP	2ヶ

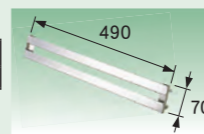

エアガンセット

コード	数量
6SD-AIR	1ヶ

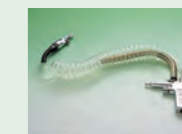

フック

ショートフック

コード	数量
6SD-FS	5ヶ

U型ショートフック

コード	数量
6SD-UFS	5ヶ

スパナフック

コード	数量
6SD-FSP	1ヶ

ロングフック

コード	数量
6SD-FL	5ヶ

U型ロングフック

コード	数量
6SD-UFL	5ヶ

ドライバーフック

コード	数量
6SD-FDR	1ヶ

ツール セットアップステーション

ツール洗浄機 クリーンBOX

- ツールの洗浄はもちろん刃物・治具なども丸洗いOK
- 給排水管工事不要でどこにでも設置可能
- 洗浄水は安全な水系洗浄剤 循環式で環境にも優しい
- 洗浄水ヒーター内蔵で洗浄力アップ

くわしく知りたい!



コード
CBX-01

通信販売
しています!

コンパクトな一体型シンク

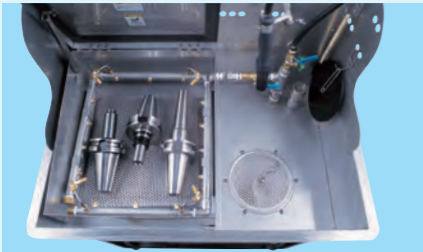

自動洗浄スペース
18ヶのノズルから勢いよく出る洗浄シャワー



手洗いスペース
ハンドノズルで頑固な汚れを落とします。オーバーフローに対応しており、浸け置き洗いもできます。

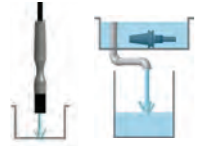

軽い汚れは
機械洗い

頑固な汚れは
手洗い

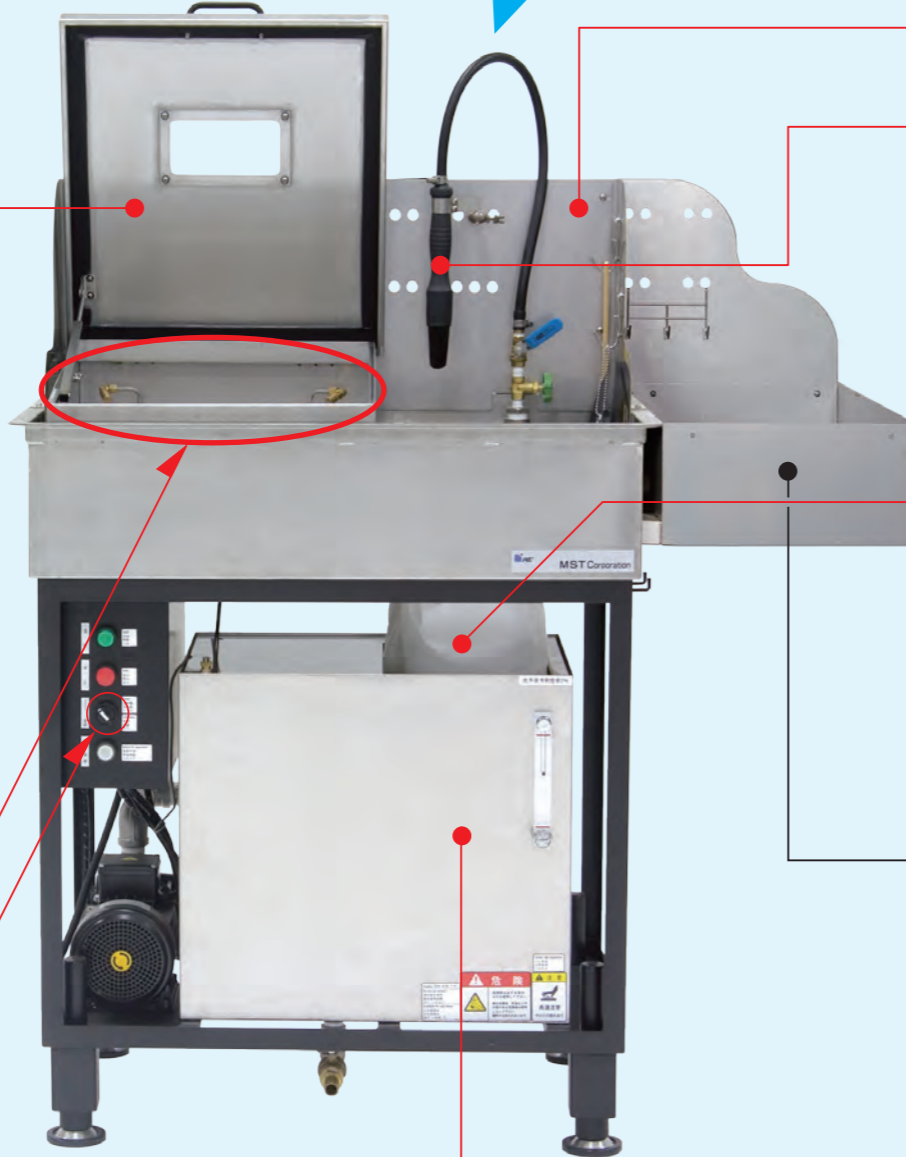

シンク外周カバー

洗浄液の飛散を防止します。

ハンドノズル

先端のブラシと40℃の温水により頑固な汚れを落とします。固定・取外しが簡単です。



固定 取外し

フィルタ

汚れても簡単に交換できます。



メインフィルタ サブフィルタ

水切りサイドBOX (オプション)

洗浄後の水切り、エアブロー、防錆等に使用します。取付け位置は左右選択できます。



! 洗浄液は必ず水系洗浄剤をご使用ください。

シンク、洗浄ユニット、タンクはさびにくいステンレス鋼を使用。汚れの付着もなく、お手入れが簡単です。

寸法図

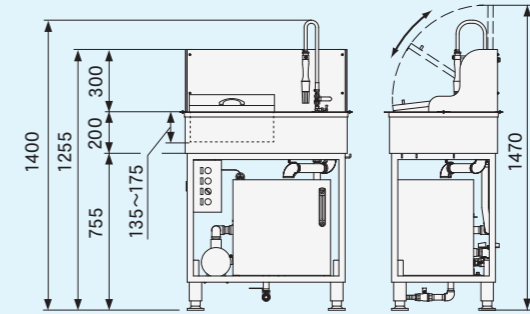
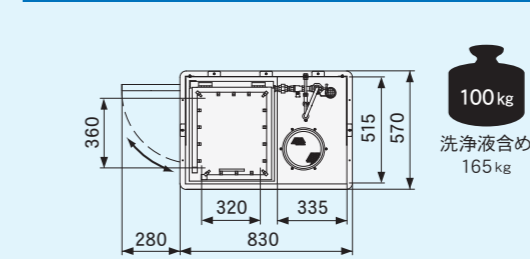

仕様

材質	SUS304(シンク、タンク、洗浄ユニット) SS400(ベースフレーム)
タンク	約65ℓ (温度計付レベルゲージ付属)
ポンプ	0.3~0.51kw (50/60Hz) (グランドフォース製)
ヒーター	3kW(温度調節機能付)
重量	約100kg (洗浄液を含め約165kg)
電源	3相200V(定格15A)

標準付属品

コード	名称	数量
CBX-HNZ	ハンドノズル	1ヶ
-MFIL	メインフィルタ	2ヶ
-SFIL	サブフィルタ	2ヶ
-TRP	排水口ラップ	1ヶ
-GSTP	排水口ゴム栓	1ヶ
-WBSK	ウォッシュバスケット	1ヶ
-WTBL	ウォッシュテーブル	1ヶ
シンク外周カバー		1セット
フック		2ヶ
竹製ブラシ		1ヶ
一次側電源コード(コンセント付 15m)		1本

- 注意事項
- 必ず水系洗浄剤をご使用ください。
 - 別途送料が必要です。

オプション

水切りサイドBOX

コード	均等耐荷重: 40kg
CBX-SBX	■標準付属品 ●3連フック

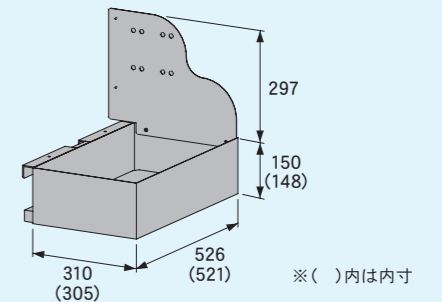

消耗品・補充品

ウォッシュバスケット

コード	数量
CBX-WBSK	5ヶ

コレットや小物が洗浄できます。



ウォッシュテーブル

コード	数量
CBX-WTBL	3ヶ

手洗い時の補助台としてシンクの中に入れて使用します。

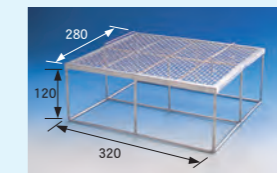

メインフィルタ

コード	数量
CBX-MFIL	5ヶ



サブフィルタ

コード	数量
CBX-SFIL	3ヶ



ハンドノズル

コード	数量
CBX-HNZ	1ヶ



排水口ゴム栓

コード	数量
CBX-GSTP	1ヶ



排水口ラップ

コード	数量
CBX-TRP	1ヶ



洗浄液

コード	数量
CBX-EKI	1本

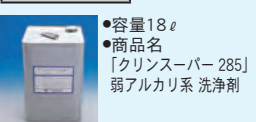

上部カバー

洗浄ユニットの上部カバーは片手でロック/解除ができます。

洗浄シャワー 自動停止機能付

洗浄途中で上部カバーを開けても安全です。

洗浄ユニット

18ヶの洗浄ノズルにより隅々まで汚れを落とします。



タイマー運転モード

12分まで任意に設定できます。



タンク

40℃の温水で洗浄力アップ。冬でも快適にお使いいただけます。



※写真にはオプションも含まれています。

機械主轴の振れ精度を管理し
更なる高精度加工の実現！

月に一度は
チェック
しましょう

ツールホルダの性能を最大限に発揮！

- ▷ 中空で軽量！（従来比 20%ダウン）扱いやすい！
- ▷ 実測値を本体にマーキング
- ▷ Z 軸原点出しにも便利
- ▷ リーズナブルな価格



主轴の正確な振れ精度と位相がわかる

本体にマーキングされた実測値
を利用する事でより正確に測定
できます。

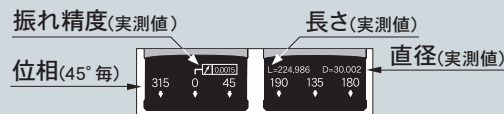

どの位相でも取付けができる

ドライブキー溝がなく、位相を気にせず
測定できます。



お手軽 **CMA**型

バランス修正(オプション)に
より、動的精度チェックも
できる

ネームリングと目盛りリングが傷や打痕を防ぐ

横置きしてもテーパ部やストレート部の
接触がありません。

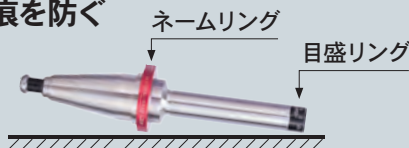

本格 **CMB**型

Z軸の倒れや移動
精度が測定できる

コード		Fig.	φD	φD1	L	L1	L2	L3	Kg
BT	NT30 -CMA20-125	1	20	32	125	45	65	15	0.7
	NT40 -CMA25-175	2	25	42	175	50	110		1.3
	NT50 -CMA30-225		30	53	225	65	145		3.5
	NT30 -CMB30-175	1	30	32	175	45	115	15	1.0
	NT40 -CMB40-325	2	40	42	325		265		2.8
NT50 -CMB50-325		50	53		60	250		5.7	
HSK-A / HSK-E 兼用	HSK32 -CMA20-125	3	20	26	125	35	75	15	0.4
	HSK40 -CMA20-125			32		45	65		0.5
	HSK50 -CMA25-175		25	42	175	50	110		1.0
	HSK63 -CMA25-175								1.2
	HSK80 -CMA30-225		30	53	225	65	145		2.2
	HSK100 -CMA30-225								3.0
	HSK125 -CMA30-225								4.1
	HSK32 -CMB25-175	3	25	26	175	35	125	15	0.7
	HSK40 -CMB30-175		30	32		40	120		0.9
	HSK50 -CMB40-225		40	42	225	45	165		1.8
	HSK63 -CMB40-325				325		265		2.7
	HSK80 -CMB50-325		50	53		60	250		4.4
	HSK100 -CMB50-325								5.2
HSK125 -CMB50-325								6.3	
HSK-F 専用	HSK63F -CMA25-175	3	25	42	175	50	110	15	1.2
	HSK80F -CMA30-225		30	53	225	65	145		2.3
	HSK63F -CMB40-325	3	40	42	325	45	265	15	2.7
	HSK80F -CMB50-325		50	53		60	250		4.5

■オプション

- クーラントダクト(HSK-A)
- プルスタッド(BT)
- バランス修正(CMA型のみ) G2.5以下/30000min⁻¹
- NT50, HSK80, HSK100, HSK125はG2.5以下/20000min⁻¹
- ※コード末尾にBLを付けてご注文ください
(例: NT40-CMA25-175 BL)

■備考

- NTシャックはプルスタッドの交換で、BT主轴に取付けできます。
- HSKシャックはHSK-AとHSK-E主轴に取付けできます。
- HSK FシャックはHSK-F主轴専用です。
- BT主轴には市販のプルスタッドを取付けてご使用ください。
- 360° どの位相でも取付けできます。(NT30は0°と180°方向のみ)

■注意事項

- 自動工具交換(ATC)はできません。(NT30を除く)

Fig. 1

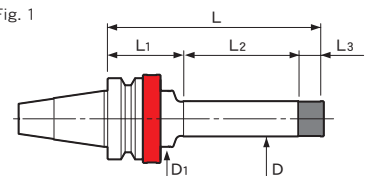

Fig. 2

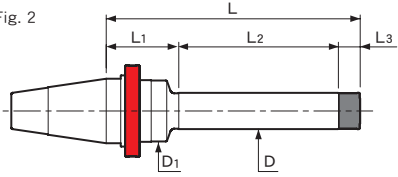
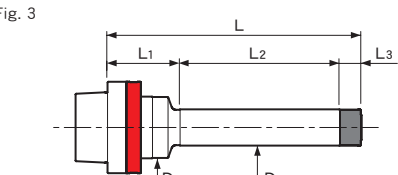

Fig. 3



全品サブゼロ処理で
経年変化を防ぎます。

■標準付属品

- 精度検査表(振れ/長さ/直径/円筒度/真円度)

ツール締付台 ツールセットアップスタンド

ツールセッティング・プルスタッドの締付けが簡単・スピーディー！
段取り時間を短縮！

プチボール
Petit Ball 40
BT40

マイキューブ
MyCube 50
BT50
マイキューブ
MyCube 100
HSK-A100

バイス取付型
HFシリーズ

BT30/ BT40/ BT50
HSK-A40/ A50/ A63/ A100
E32/ E40/ E50/ F63



プチボール/マイキューブ

コード	ホルダ型式	Kg
プチボール 40	BT40	6.1
マイキューブ 50	BT50	9.7
マイキューブ 100	HSK-A100, T100	9.6

■オプション

- アダプタ(プチボール40、マイキューブ50)

■標準付属品

- ネームプレート

■注意事項

- 取付けボルトは付属していません。取付けはボルト2ヶをご使用ください。(プチボール：M8、マイキューブ：M12)

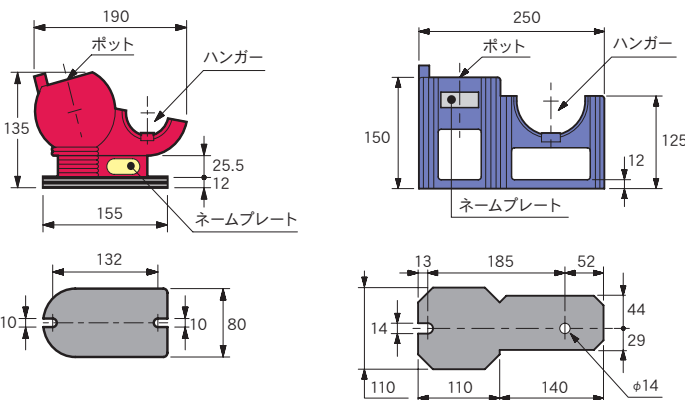

アダプタ

高汎用性

コード	本体	アダプタ	ホルダ型式
AP40-T30V	プチボール40	ポット用	BT30
		ハンガー用	BT30
			ST25T-DTB7
			ST32T-DTB7、12
AP50-T30V	マイキューブ50	ポット用	BT30
			BT40
			HSK-A63、T63
			HSK-F63
	ハンガー用	BT30	
		BT40	
		HSK-A63、T63	
		HSK-F63	
AP50-T30H		ハンガー用	BT30
			BT40
			ST25T-DTB7
			ST32T-DTB7、12

ポット用
アダプタ



ハンガー用
アダプタ

ポット用
アダプタ



ハンガー用
アダプタ



「ネームプレート」に
貴社名を刻印いたします
ローマ字(大文字)、数字、および
-(ハイフン)を12文字まで。



プチボール



マイキューブ

HFシリーズ

コード	Fig.	ホルダ型式	H	W	t	Kg
HF-BT30	1	BT30	77	70	30	0.8
		BT40	90	90	37	1.2
		BT50	-	-	-	2.2
HF-A40	1	HSK-A40, T40	72	60	30	0.8
		-A50, T50	77	70	37	1.0
		-A63, T63	87	90	-	1.2
		-A100	-	-	-	2.1
HF-E32	3	HSK-E32	98	64	-	1.0
		-E40	100	70	-	1.1
		-E50	106	80	-	1.3
HF-F63	3	HSK-F63	120	90	-	1.6

Fig. 1

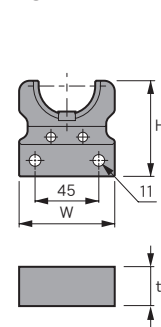

Fig. 2

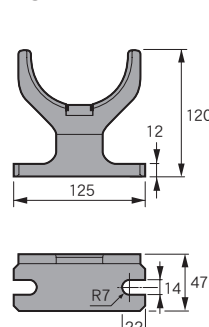
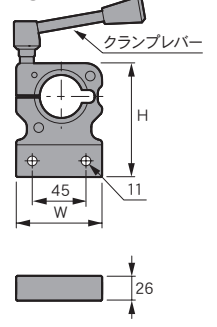

Fig. 3



中身の見える工具カバー 工具を安全・簡単に管理

- ▷ 保管時の工具同士の接触による欠け、破損を防ぐ
- ▷ ツールの出し入れ・運搬中の怪我を防ぐ
- ▷ 形状・メーカーを問わず使用できる



ワンタッチで着脱
逆さにしても落ちない。



エンドミルのおうち
→P.11

TCA 型
ツールホルダ
先端に装着



TCC 型
キャップを変形
させて装着

TCB 型
工具に装着

TCA 型

ツールホルダ先端に装着

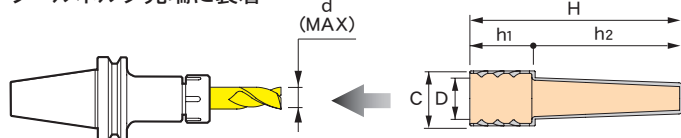

コード(本体)	φD	φC	φd	H	h1	h2	数量
TCA2022	20 ~ 22	29	8	100	30	70	10ケ、50ケ、100ケ、300ケ、500ケ 本体コードの末尾に数量をつけてください。 コード例 TCA2022-10
TCA2830	28 ~ 30	34	14	130	40	90	
TCA3436	34 ~ 36	41		135	45		
TCA4043	40 ~ 43	47	20	152	47	105	
TCA4650	46 ~ 50	54		167		120	



色でサイズを識別

ストック用キャップサーバ

TCA型専用の
ストック用サーバ。
残量が確認できる
透明アクリル製です。

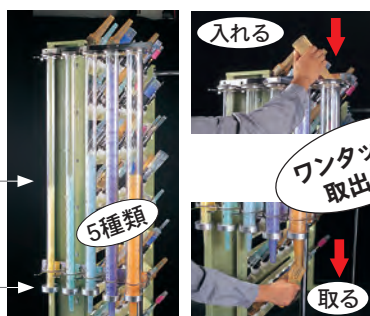

キャップサーバ

専用ブラケット

5種類

キャップサーバ

コード	型式	収納数
CAP2022	TCA2022	31ケ
CAP2830	TCA2830	20ケ
CAP3436	TCA3436	
CAP4043	TCA4043	22ケ
CAP4650	TCA4650	

専用ブラケット

キャップサーバが5本取付けられます。壁面はボルトで取付けます。表面は金属メッキ仕上げしています。

コード
SRV-01

TCB 型

工具に装着
ワイドレンジに対応

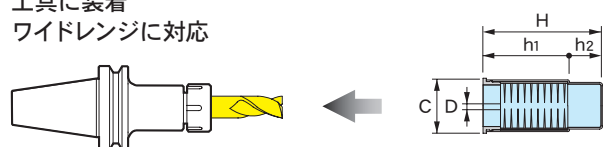

コード(本体)	φD	φC	H	h1	h2	数量
TCB0820	8~20	33	82	52	30	10ケ、50ケ、100ケ、300ケ、500ケ 本体コードの末尾に数量をつけてください。 コード例 TCB0820-10
TCB2042	20~42	54	102	62	40	

備考

- 使用中にブラシの毛先が変形することがあります。その際は、ブラシを外し60℃~80℃のお湯に入れていただくと元の状態に戻ります。

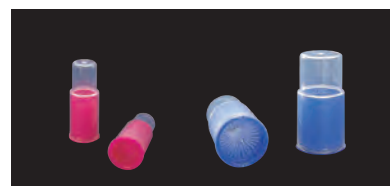

色でサイズを識別

TCC型

キャップを変形させて装着
シンプルでリーズナブル
小径ホルダ・工具に対応

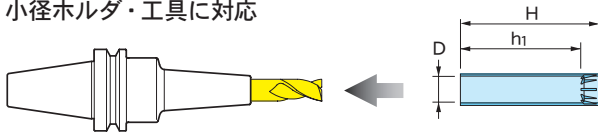

コード	φD	h1	H	数量
TCD03-50	3	—	25	50ケ
TCD04-50	4	—	32	50ケ
TCC0607-50	5.4~ 6.7	35	40	50ケ
-100				100ケ
-500				500ケ
TCC0709-50	6.8~ 8.9	35	40	50ケ
-100				100ケ
-500				500ケ
TCC0911-50	8.9~10.9	65	70	50ケ
-100				100ケ
-500				500ケ
TCC1113-50	10.9~13.4	65	70	50ケ
-100				100ケ
-500				500ケ
TCC1418-25	13.8~17.8	100	110	25ケ
-50				50ケ
-250				250ケ
TCC1822-25	17.8~22.4	100	110	25ケ
-50				50ケ
-250				250ケ

コード	φD	h1	H	数量
TCC2228-25	22.3~28	135	150	25ケ
-50				50ケ
-250				250ケ
TCC2836-10	28 ~36	130	150	10ケ
-20				20ケ
-50				50ケ
-200				200ケ
TCC3646-10	36.2~47.0	165	190	10ケ
-20				20ケ
-50				50ケ
-200				200ケ
TCC4760-10	46 ~60	160	190	10ケ
-20				20ケ
-50				50ケ
-200				200ケ

バラエティーセット

コード	数量
TCC-F	TCC0607~4760 各2ケ 合計 20ケ



必要な長さに
カットできます。
用途は無量大。

パレット コレットスタンド PALETTE

コレットをハイセンスに収納・保護

- ▶ 工業デザイナーによる斬新なデザイン!
- ▶ コレットをキズから守り、精度を維持
- ▶ ひっくり返して両面が使用できる
- ▶ 表示シールを貼りつけてサイズ管理できる
- ▶ 各種引出し・棚に対応する標準的な外形寸法!
- ▶ メーカーを問わず対応

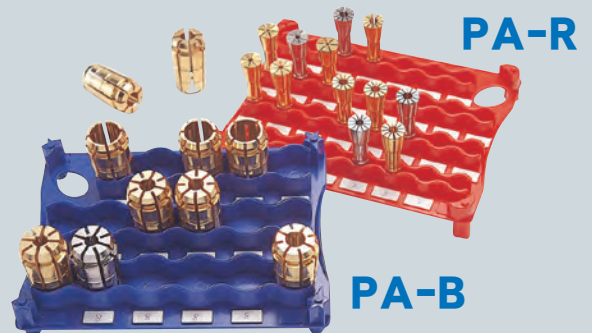

サイズ表示で整理整頓

PA-R

コード	数量
PA-R-1	1ケ
-5	5ケ
-10	10ケ

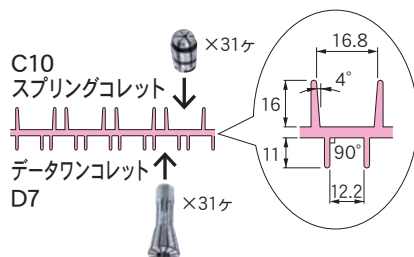
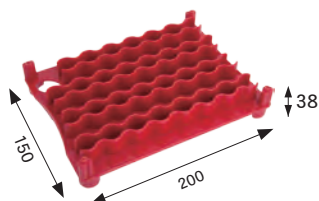

PA-B

コード	数量
PA-B-1	1ケ
-5	5ケ
-10	10ケ

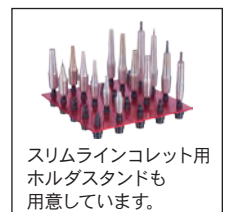
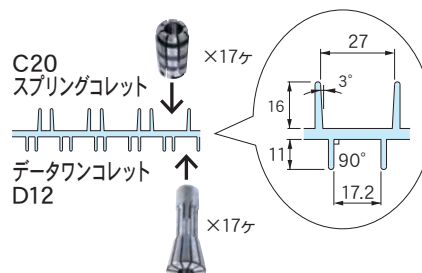
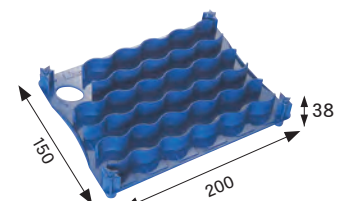

ホルダ収納BOX

ツールホルダをスッキリ収納 防錆対策も充分

▷ ネームプレートで整理整頓



ネームプレート

▷ 多孔式のベースプレートにピンを自由に組替えて
様々な仕様に対応

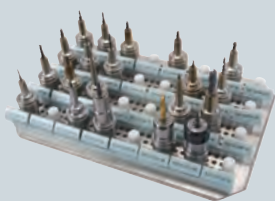

横向き仕様



縦向き仕様

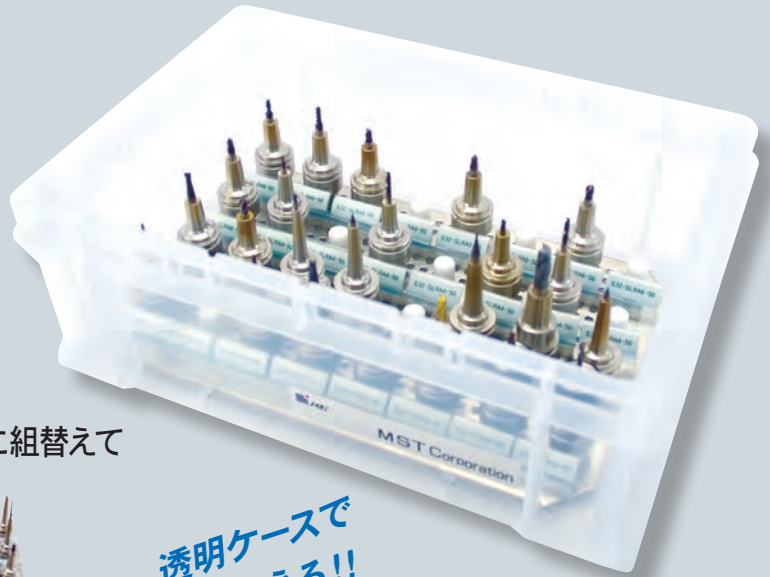

透明ケースで
中が見える!!

HBX

標準セット

コード	最大収納 本数	コンテナ BOX	ピン		ホルダ型式
				数量	
HBX-A40	24	CN-150	HBX-PNE40	18ヶ	HSK-A40
-A50	15	-245	-PNE50	15ヶ	-A50
-E25	40	-150	-PNE25	32ヶ	-E25
-E32			-PNE32		-E32
-E40			-PNE40	18ヶ	-E40
-E50	15	-245	-PNE50	15ヶ	-E50
-F63	10				-F63
-15T	40	-150	-PN15T	16ヶ	15T(プラザー工業)
-20T			-PN20T		RS20/20T(スギノマシン)

■セット内容

●ベースプレート ●コンテナBOX ●ピン

■オプション

●レール ●ネームプレート
●コンテナBOX用フタ ●アイナット

■備考

●組立式です。レンチ(5mm)が必要です。

ベースプレート

多孔式で様々な仕様に対応できます。

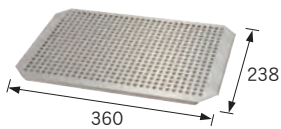

コード
HBX-BP01

コンテナBOX

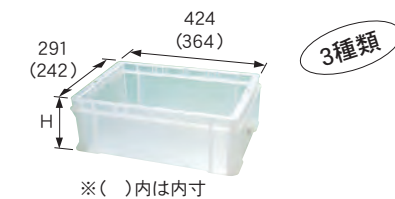

※()内は内寸

コード	H		ホルダ型式
	外寸	内寸	
CN-103	103	88	-
-150	150	135	E25, 32, 40/15T/20T
-245	245	230	A50, E50, F63

ピン

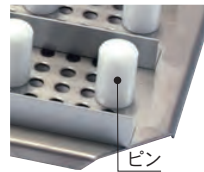

コード	数量	サイズ
HBX-PNE25	10ヶ	φ13.5 × H20
-PNE32		φ16.5 × H25
-PNE40	5ヶ	φ20.5 × H29
-PNE50		φ25.5 × H36
-PN15T		φ26.5 × H54
-PN20T		φ30.5 × H62

■標準付属品

●取付けボルト (M6)

アイナット



コード	数量
HBX-ENM6	2ヶ

■標準付属品

●取付けボルト (M6)

レール (ネームプレート用)

ネームプレート取付け時に
使用します。

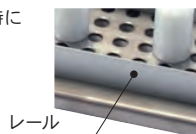

レール

コード	数量	L	備考
HBX-R210	6ヶ	210	縦置き仕様
-R330	4ヶ	330	横置き仕様

■標準付属品

●取付けボルト (M5)

ネームプレート

レールに簡単に取付きます。

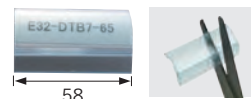

長さを自由にカット

コード	数量
HBX-NP01	40ヶ

コンテナBOX用フタ



コード
CN-FT

刃物保護BOX エンドミルのうち

刃物の取扱いお困りではありませんか？

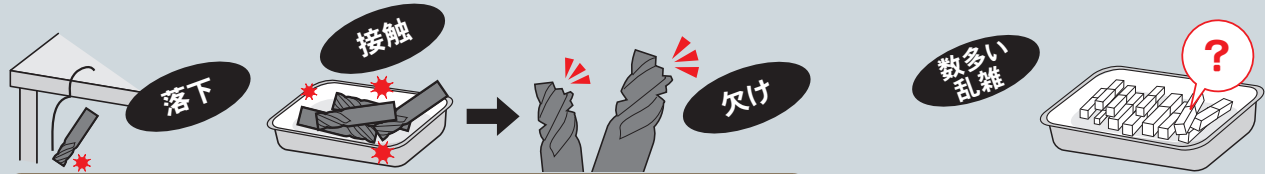

刃物が欠けて工具費がかさむ...

欲しい刃物が見つからない...

最適なツーリング作業で工具費・時間を節約！

- ▶ 接触を防いで刃物長持ち
- ▶ 欲しい刃物がすぐに見つかる

サイズの組合せ自由

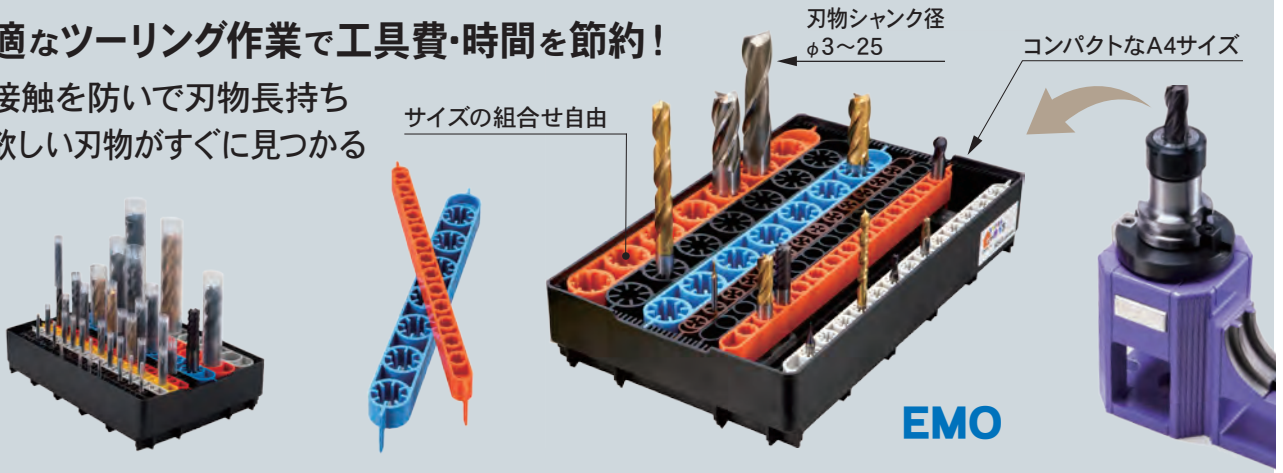

お得セット

すぐにご使用いただける便利でお得なセットです。刃物シャंक径φ3~12が収納できます。(収納数156本)

セットコード	スタンド	ベース	ツールキャップ	ツールキャップ 収納BOX																																
EMO-SET-01	<table border="1"> <tr><th>刃物径</th><th>数量</th></tr> <tr><td>φ 3</td><td>1ケ</td></tr> <tr><td>φ 4</td><td>2ケ</td></tr> <tr><td>φ 6</td><td>3ケ</td></tr> <tr><td>φ 8</td><td>2ケ</td></tr> <tr><td>φ 10</td><td>2ケ</td></tr> <tr><td>φ 12</td><td>2ケ</td></tr> </table>	刃物径	数量	φ 3	1ケ	φ 4	2ケ	φ 6	3ケ	φ 8	2ケ	φ 10	2ケ	φ 12	2ケ	<table border="1"> <tr><th>数量</th></tr> <tr><td>1</td></tr> </table>	数量	1	<table border="1"> <tr><th>刃物径</th><th>数量</th></tr> <tr><td>φ 3</td><td>50ケ</td></tr> <tr><td>φ 4</td><td>50ケ</td></tr> <tr><td>φ 6</td><td>50ケ</td></tr> <tr><td>φ 8</td><td>50ケ</td></tr> <tr><td>φ 10</td><td>50ケ</td></tr> <tr><td>φ 12</td><td>50ケ</td></tr> </table>	刃物径	数量	φ 3	50ケ	φ 4	50ケ	φ 6	50ケ	φ 8	50ケ	φ 10	50ケ	φ 12	50ケ	<table border="1"> <tr><th>数量</th></tr> <tr><td>1ケ</td></tr> </table>	数量	1ケ
刃物径	数量																																			
φ 3	1ケ																																			
φ 4	2ケ																																			
φ 6	3ケ																																			
φ 8	2ケ																																			
φ 10	2ケ																																			
φ 12	2ケ																																			
数量																																				
1																																				
刃物径	数量																																			
φ 3	50ケ																																			
φ 4	50ケ																																			
φ 6	50ケ																																			
φ 8	50ケ																																			
φ 10	50ケ																																			
φ 12	50ケ																																			
数量																																				
1ケ																																				

スタンド

刃物を収納・固定するパーツです。刃物サイズを色で識別でき、必要な刃物が一目で見つかります。ベースにセットしてご使用ください。

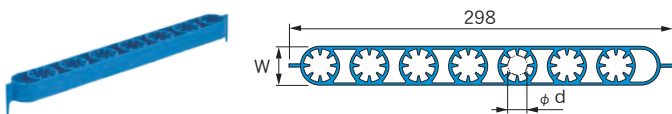

コード	φd	W	収納本数	色	数量
EMO-STD 3-2	3	15mm (1W)	13本/1スタンド	黒	2ケ
-5	5ケ				
-STD 4-2	4			茶	2ケ
-5	5ケ				
-STD 6-2	6			グレー	2ケ
-5	5ケ				
-STD 8-2	8	黄	2ケ		
-5	5ケ				
-STD10-2	10	オレンジ	2ケ		
-5	5ケ				
-STD12-2	12	黒	2ケ		
-5	5ケ				
-STD16-2	16	30mm (2W)	7本/1スタンド	青	2ケ
-5	5ケ				
-STD20-2	20			オレンジ	2ケ
-5	5ケ				
-STD25-2	25	グレー	2ケ		
-5	5ケ				

ベース

スタンドを収納するための容器です。スタンドは組替え自由です。

コード	数量
EMO-BAS-1	1ケ
-3	3ケ

- 備考
- φ3~12のスタンドは12列、φ16~25のスタンドは6列収納できます。
 - スタンドは左右どちら向きでもセットできます。

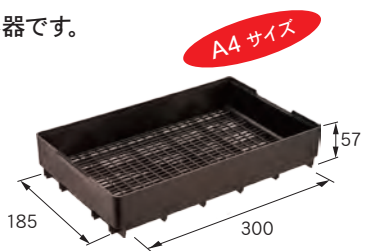

スタンド収納例

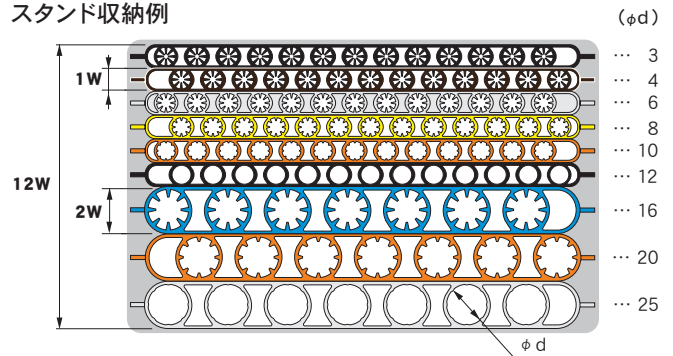

焼ばめホルダ用 クリーニングツール

焼ばめ前のクリーニングに!

▷ ブラシタイプ

チャッキング孔のゴミやほこりを除去し精度不良を防止します。



焼ばめ時に工具が入りにくいときに!

▷ ゴム砥石タイプ

チャッキング孔に発生した酸化膜やゴミ・油分の焼付きを取除きます。



ブラシタイプ

コード	チャッキング孔径
AQC-BR -SET	3, 4, 6, 8, 10, 12 (各1本 計6本入)
-BR 3-5	3 (5本入)
-BR 4-5	4 (5本入)
-BR 6-5	6 (5本入)
-BR 8-5	8 (5本入)
-BR10-5	10 (5本入)
-BR12-5	12 (5本入)

- 注意事項
● 常温時に使用してください。

ゴム砥石タイプ

標準セット

コード	備考
CLT-GTA-01	下記部品 各1ヶ

部品

コード	品名	チャッキング孔径	数量
CLT-GTA-GP	グリップ	—	1ヶ
CLT-GTA 3-5	ゴム砥石	3	5ヶ
-GTA 4-5		4	5ヶ
-GTA 6-5		6	5ヶ
-GTA 8-5		8	5ヶ
-GTA10-5		10	5ヶ

焼ばめホルダ用 水冷キット アクアクール

加熱した焼ばめホルダの冷却に便利な水冷キット

- ▷ 冷却時間を短縮
▷ 防錆効果・洗浄効果

AQC

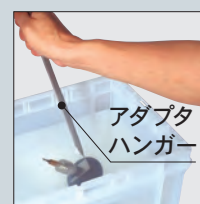

標準セット

コード	備考
AQC-KIT-01	右記部品 各1ヶ

部品

コード	品名	備考
AQC-EK-01-2	専用液	原液2ℓ、希釈3%
-AT-01	アクアトレー	水切りプレート
-AH-01	アダプタハンガー	ホルダを液につけるためのハンガー
CN -245	コンテナBOX	—
-FT	コンテナBOX フタ	