



株式会社 牧野フライス製作所
5軸制御マシニングセンタ
For MAKINO MILLING MACHINE Co.,LTD
5-Axis Control machining centers
MAG
HSK-F80PD
ツールングシステム TOOLING SYSTEM

株式会社 **MST** コーポレーション

高速アルミ加工
High speed aluminium
machining

株式会社 牧野フライス製作所
5軸制御マシニングセンタ
MAKINO MILLING MACHINE CO.,LTD.
5-Axis Control Machining Centers

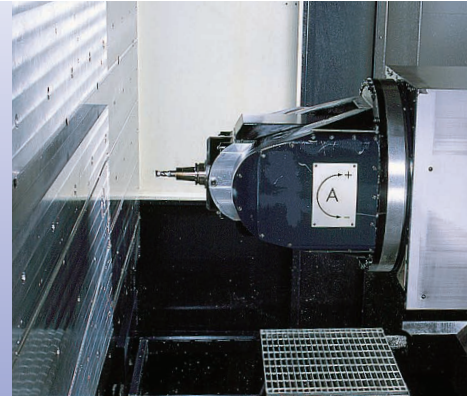

MAKINO MAG

5-AXIS

F80PD



MAG シリーズは、

中、大物の航空機構造部品（軽合金材）の加工能率を飛躍的に向上させるニューコンセプトマシンです。

33,000min⁻¹、80kW の大出力主轴による高速加工は、従来機に比べ3倍の切りくず除去量を可能にし、高い生産性を実現します。

The MAG series offers new-concept machines that are designed to dramatically improve the machining efficiency of medium to large-sized aircraft structural parts (light alloy materials).

High-speed machining by a spindle with large output of 80 kw at 33,000min⁻¹ allows for the removal of 3 times more chip volume than previous machines, leading to higher productivity.

MST corporation

JPN ENG

1611

ハイパーバージョン ショートタイプ

HYPER VERSION SHORT TYPE



F80PD-SLRB20S-70-M39

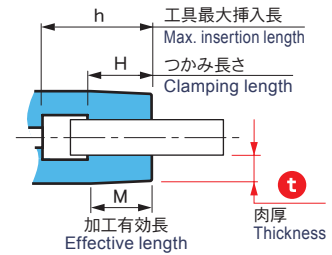
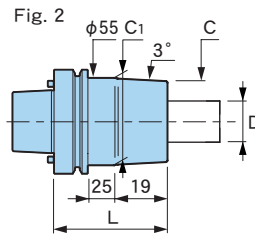
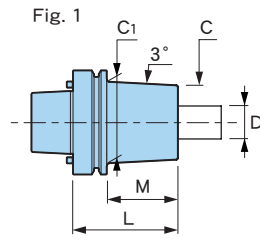

CODE	Fig.	φD	φC	t	L	M	φC1	H	h
F80PD-SLRB12S-60-M29	1	12	32	10	60	29	35.1	27	35
-SLRB16S-65-M34		16	38	11	65	34	41.6	30	40
-SLRB20S-70-M39		20	45	12.5	70	39	49.1	36	45
-SLRB25S-70-M19	2	25	53	14	—	—	—	39	—

■備考

- ヒートロボ電磁5000S(HRD-02SH)の加熱コイルはNo.6(HRD2-CL6-01)をご準備ください。
- インチサイズにも対応します。詳細はお問い合わせください。

■オプション

- クーラントダクト

■Note

- For HEAT ROBO DENJI 5000 (HRD-02S), please prepare coil No.6 (HRD2-CL6-01).
- We also produce holders in inch sizes. For more details, please contact us.

■Option

- Coolant duct

刃物挿入長について

About cutting tool insertion length

工具の最大挿入長(h)が短くなっています。
不要部は切断し、最適な工具突出しで使用下さい。

The cutter insertion length (h) is not deep.
Cut off the unnecessary portion of the tool shank and use a cutting tool with the optimal projection.

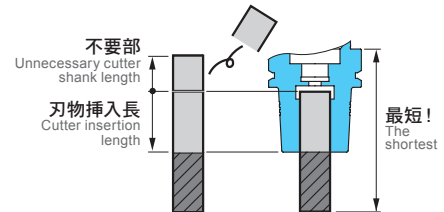

モノ シリーズ

MONO series



F80PD-SLSB12-150-M97

モノ 3°
MONO

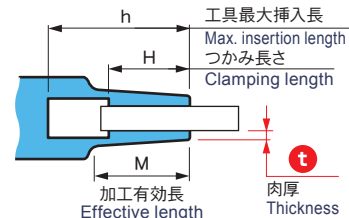
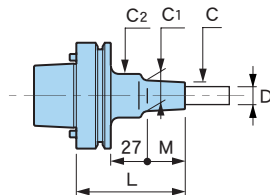

F80PD-SLRB16-75cv

モノカーブ
MONO CURVE

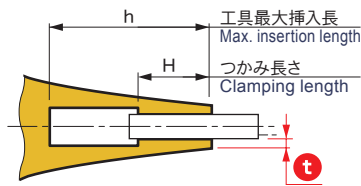
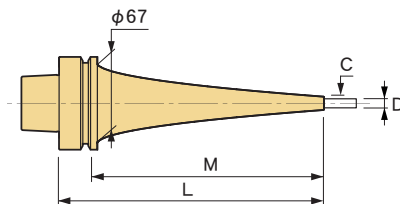

HRD-02SH 加熱コイルNo.
Heating Coil No.

CODE	φD	φC	t	L	M	φC1	φC2	H	h	Kg	g	S	
F80PD-SLSB12- 95-M42	12	19	3.5	95	42	23.4	32	30	69.5	1.2	2.9	1.1	2
-SLRB12- 75-M22		26	7	75	22	28.3	42		50	1.3	3.6	0.4	5
-SLRB12- 75 cv		—	—	—	49	—	—		48	1.4	4.8	—	3
-SLRB16- 75-M22	16	32	8	75	22	34.3	42	32	50	1.4	3.7	0.3	5
-SLRB16- 75 cv			8		49	—	—		48	1.5	5.4	—	6
-SLRB20- 75-M22	20	38	9	75	22	40.3	50	40	49	1.6	4.3	0.3	4
-SLRB20- 75 cv			9		49	—	—		48	1.5	5.8	—	6
-SLRB25- 75-M22	25	45	10	75	22	47.3	50	45	49	1.6	4.4	0.2	4
-SLRB25- 75 cv			10		49	—	—		42	48	—	6.6	—

■備考

- インチサイズにも対応します。詳細はお問い合わせください。

■オプション

- クーラントダクト

■Note

- We also produce holders in inch sizes. For more details, please contact us.

■Option

- Coolant duct

2ピースタイプ 12型

2 PIECE type 12 type

本体

Master holder



F80PD-SLK12-75

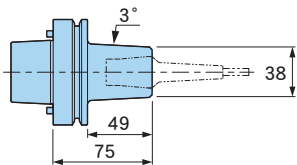

CODE	KG
F80PD-SLK12-75	1.4

■標準付属品
●クーラントダクト

■Std. Access
●Coolant duct



Wrench

CODE
W-135

スリムラインコレット

SLIMLINE collet



CS12-3-110

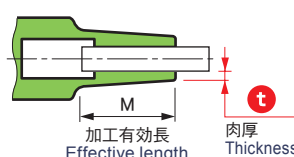
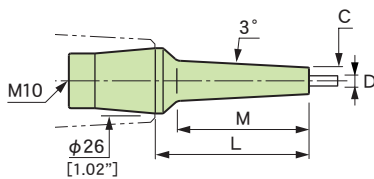

先端形状 Nose shape

肉厚4タイプ Thickness 4 type

スリム型 Slim type	レギュラー型 Regular type
CS 1.5 [.059"]	CR 2.25 ~ 4 [.088" ~ 157]
フラッシュ型 Flash type	レギュラーB型 Regular B type
CF 3.25, 4 [.128", 157]	CRB 4 ~ 6 [.157" ~ 236]

CODE	φD	φC	t	L	M
CS12-3- 35	3	6	1.5	35	22
- 55				55	42
- 80				80	67
- 110				110	97
CR12-3- 35	3	7.5	2.25	35	22
- 55				55	42
- 80				80	67
CF12-3- 35	3	9.5	3.25	35	22
- 55				55	42
- 80				80	67
CS12-3.175- 35	3.175	6.175	1.5	35	22
- 55				55	42
- 80				80	67
- 110				110	97
CS12-4- 35	4	7	1.5	35	22
- 55				55	42
- 80				80	67
- 110				110	97
CR12-4- 35	4	10	3.25	35	22
- 55				55	42
- 80				80	67
CF12-4- 35	4	12	4	35	22
- 55				55	42
- 80				80	67
CS12-5- 35	5	8	1.5	35	22
- 55				55	42
- 80				80	67
- 110				110	97

CODE	φD	φC	t	L	M
CS12-6- 35	6	9	1.5	35	22
- 55				55	42
- 80				80	67
- 110				110	97
CR12-6- 35	6	12	3.25	35	22
- 55				55	42
- 80				80	67
CRB12-6- 35	6	14	4	35	22
NEW - 55				55	42
- 80				80	67
CF12-6- 35	6	14	4	35	22
- 55				55	42
- 80				80	67
CS12-7- 35	7	10	1.5	35	22
- 55				55	42
- 80				80	67
- 110				110	97
CS12-8- 35	8	11	1.5	35	22
- 55				55	42
- 80				80	67
- 110				110	97
CR12-8- 35	8	14	3.25	35	22
- 55				55	42
- 80				80	67
CRB12-8- 35	8	18	5	35	22
NEW - 55				55	42
- 80				80	—
CF12-8- 35	8	16	4	35	22
- 55				55	42
- 80				80	67

CODE	φD	φC	t	L	M
CS12-9- 35	9	12	1.5	35	22
- 55				55	42
- 80				80	67
- 110				110	97
CS12-10- 35	10	13	1.5	35	22
- 55				55	42
- 80				80	67
- 110				110	97
CR12-10- 35	10	16	3.25	35	22
55				55	42
80				80	67
CRB12-10- 35	10	22	6	35	22
NEW - 55				55	—
- 80				80	—
CF12-10- 35	10	18	4	35	22
- 55				55	42
- 80				80	—
CS12-11- 35	11	14	1.5	35	22
- 55				55	42
- 80				80	67
- 110				110	97
CS12-12- 35	12	15	1.5	35	22
- 55				55	42
- 80				80	67
- 110				110	—
CR12-12- 35	12	20	4.25	35	22
55				55	42
80				80	—
CF12-12- 35	12	20	4	35	22
- 55				55	42
- 80				80	—

■備考 ●インチサイズにも対応します。詳細はお問い合わせください。

■Note ●We also produce holders in inch sizes. For more details, please contact us.

コレットホルダ

COLLET HOLDER



F80PD-CTH20-90

CODE	φD	φC	L
F80PD-CTH10-90	2.4~10	36	90
-CTH20-90	5.8~20	50	

■オプション ●クーラントダクト ■Option ●Coolant duct

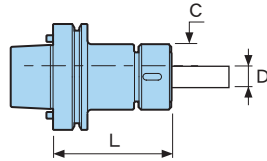

スパナ
Spanner

CODE	Holder type
FC-36	CTH10
-50	CTH20

スプリングコレット

Spring collet

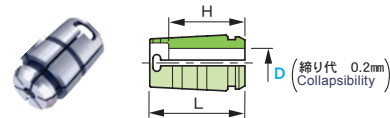

例 Ex. φD C10-6-P

CODE	φD	L	H
C10-D-P	2.6~10 (0.2mm間隔) (In 0.2mm steps)	26	18 (φD=2.6~5.8) 20 (φD=6~10)
C20-D-P	6~20 (0.2mm間隔) (In 0.2mm steps)	50	32 (φD=6~9.8) 35 (φD=10~15.8) 40 (φD=16~20)

データワンコレットホルダ

DETa-1 COLLET HOLDER



F80PD-DTE7-105

CODE	φD	φC	L
F80PD-DTE 7-105	1~7	24	105
-DTE12-120	2.5~13	34	120

■標準付属品 ●クーラントダクト ■Std. Access ●Coolant duct

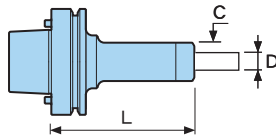

レンチ
Wrench

CODE
W-135DR

データワンコレット

DETa-1 Collet

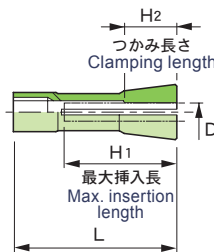

CODE	φD	L	H1	H2
D 7-1.5-P	1 ~1.5	50	36	7
-2 -P	1.5~2			10
-2.5 -P	2 ~2.5			12
-3 -P	2.5~3			14
-4 -P	3 ~4			16
-5 -P	4 ~5			
-6 -P	5 ~6			
-7 -P	6 ~7			
D12- 4 -P	2.5~ 4	70	50	16
- 6 -P	4 ~ 6			20
- 8 -P	6 ~ 8			22
-10 -P	8 ~10			
-12 -P	10 ~12			
-13 -P	11 ~13			

アングルヘッドハーフ mini ANGLE HEAD HALF mini

正面フライスアーバ FACE MILL ARBOR



F80PD-HFCS6-224

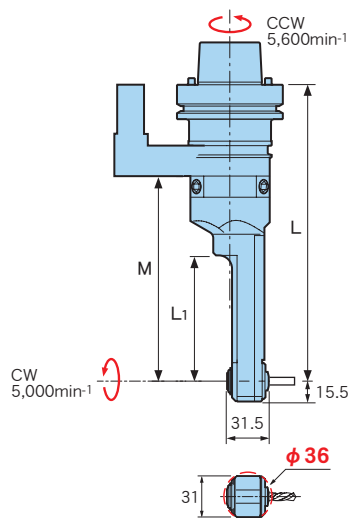

F80PD-FMC22-45

CODE
F80PD-FMC22-45

■オプション ●クーラントダクト
■Option ●Coolant duct

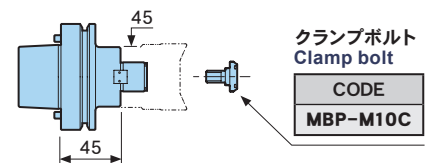

クランプボルト
Clamp bolt

CODE
MBP-M10C

ツールセットアップスタンド TOOL SET-UP STAND

Gooチェッカー Goo CHECKER

HFシリーズ HF series



CODE	kg
HF-F80PD	0.8



CODE	kg
F80PD-ZPM-180	1.6

CODE	φD	L	L1	M
F80PD-HFCS6-179-S97	ドリル・ エンドミル加工 Drilling・Endmill φ3, 4, 6	179	50	106
-224-S97	タップ加工 Tapping M 4, 5, 6	224	95	151

株式会社 **MST** コーポレーション

本社・工場 〒630-0142 奈良県生駒市北田原町1738
TEL:0743-78-1184 E-mail:info@mst-corp.co.jp
http://www.mst-corp.co.jp

MST corporation

1738 Kitatahara Ikoma Nara 630-0142 Japan
TEL:81-743-78-1931 e-mail:info@mst-corp.co.jp
http://www.mst-corp.co.jp